

Система менеджмента качества (СМК)
ООО «Воля» сертифицирована
на соответствие
требованиям
стандарта
ISO 9001:2008



Сертифицировано
Русским Регистром



КОМПАНИЯ
ВОЛЯ

ПРОИЗВОДСТВО ТЕПЛИЦ

ФЕРМЕР-5,0

модель 2017

теплица под сотовый поликарбонат

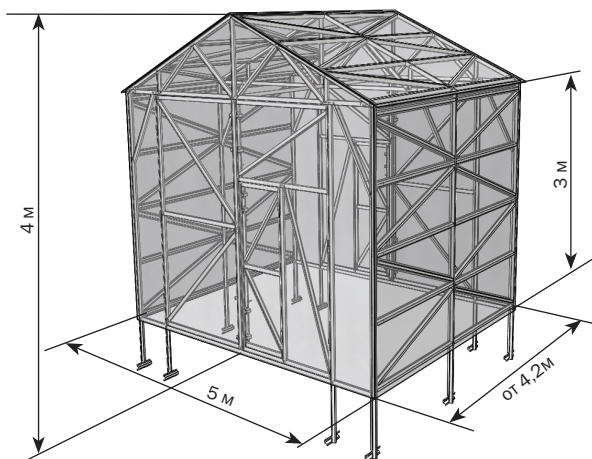

Технический паспорт

стр. 3-11

Инструкция по сборке

стр. 12-33



Сборку и эксплуатацию теплицы следует осуществлять строго в соответствии с инструкцией и правилами эксплуатации, изложенными в техническом паспорте. Технический паспорт обязательно сохранить.

Описание

Теплица «Фермер» спроектирована и изготовлена в соответствии со СНиП 2.10.04-85 и предназначена для промышленного выращивания сельскохозяйственных культур в фермерских и крестьянских хозяйствах.

Ширина теплицы – 5м. Площадь укрываемого грунта зависит от длины теплицы. Высота установленного каркаса теплицы 4 м. Точные размеры теплицы указаны в плане на **стр.22**.

Каркас теплицы изготовлен из оцинкованного железа толщиной от 1 до 2 мм и собирается с помощью болтов, гаек и шайб.

Теплица крепится на грунте без фундамента закапыванием специальных окончаний каркаса.

Для покрытия базового варианта теплицы 5x4,2 необходимо 4 листа сотового поликарбоната 6x2,1 метра, для вставки - 1 лист. А также соединительные поликарбонатные профили. Для базового варианта теплицы - профиль Н-образный длиной 6м - 1шт. и полискреп разъемный база+крышка длиной 6м -2 шт. Для каждой вставки - полискреп разъемный база+крышка длиной 6м - 2шт.

























Комплектация теплицы покрытием выполняется по заявке покупателя.

Боковые форточки в комплект не входят, приобретаются отдельно по заявке покупателя. Количество форточек согласовывается с покупателем.





















КОМПЛЕКТАЦИЯ ПАКЕТАМИ, ШТ																		
длина теплицы, м	N-Кол-во вставок	КАРКАС БАЗА (базовая длина 4,2 м)												КАРКАС ВСТАВКА (удлинение каркаса на 2,1 м)				
		НОМЕРА ПАКЕТОВ												НОМЕРА ПАКЕТОВ				
		1	2	3	4	5	6	7	8	9	10	11	12	13	1	2	3	4
4,2	0																	0
6,3	1																	1
8,5	2																	2
10,6	3																	3
12,7	4																	4
14,9	5	2	3	2	2	2	2	2	2	2	1	2	1	1				5
17,0	6																	6
19,1	7																	7
21,2	8																	8
23,4	9																	9
4,2+2,1xN																		N

ПАРАМЕТРЫ ПАКЕТОВ		
	габариты, мм	вес, не более кг
КАРКАС БАЗА (базовая длина 4,2 м)		
1 ПАКЕТ ФЕРМЕР 5,0	4885x85x155	41,4
2 ПАКЕТ ФЕРМЕР 5,0	2670x85x90	17,4
3 ПАКЕТ ФЕРМЕР 5,0	3760x85x80	20,9
4 ПАКЕТ ФЕРМЕР 5,0	2985x85x100	32,3
5 ПАКЕТ ФЕРМЕР 5,0	2995x85x65	15,7
6 ПАКЕТ ФЕРМЕР 5,0	1990x85x100	23,3
7 ПАКЕТ ФЕРМЕР 5,0	1990x85x90	21
8 ПАКЕТ ФЕРМЕР 5,0	2060x85x85	19,3
9 ПАКЕТ ФЕРМЕР 5,0	2090x85x75	14,7
10 ПАКЕТ ФЕРМЕР 5,0	4885x85x115	41,5
11 ПАКЕТ ФЕРМЕР 5,0	2000x85x80	12,3
12 ПАКЕТ ФЕРМЕР 5,0	2160x78x30	2,76
13 ПАКЕТ ФЕРМЕР 5,0	-	-
КАРКАС ВСТАВКА (удлинение каркаса на 2,1 м)		
1 ПАКЕТ ВСТАВКА	4885x85x115	41,5
2 ПАКЕТ ВСТАВКА	2670x85x90	17,4
3 ПАКЕТ ВСТАВКА	2080x85x90	22,5
4 ПАКЕТ ВСТАВКА	2080x85x100	25,0
5 ПАКЕТ ВСТАВКА	2216x78x30	1,42
6 ПАКЕТ ВСТАВКА	-	-

КОМПЛЕКТАЦИЯ ДЕТАЛЬНАЯ «КАРКАС БАЗА» (4,2 м)			
1 ПАКЕТ - 2шт.			
маркировка	наименование	количество (шт)	длина (м)
1	Стойка боковая длинная 	2	3,73
2	Стойка боковая короткая 	2	3,69
7Т	Балка верхняя торцевая 	1	4,89
2 ПАКЕТ - 3шт.			
3	Стропило правое 	1	2,66
3-10	Стропило левое 	1	2,66
FR03	Стопа 	2	0,29
8	Подвеска центральная 	1	0,92
9	Подвеска боковая 	2	0,29

маркировка	наименование	количество (шт)	длина (м)
10	Подкос коньковой длинный 	2	0,99
11	Подкос коньковой короткий 	2	0,97
12	Подкос боковой 	2	1,10
19	Полоса жёсткости 	2	0,86
20	Полоса жёсткости 	2	0,54
3 ПАКЕТ - 2шт.			
FR03	Стопа 	2	0,29
4	Стяжка центральная 	1	3,55
5	Стяжка боковая 	2	0,68
6	Стойка торцевая 	2	3,76
17	Полоса стойки проема ворот 	2	3,0
18	Полоса балки верхней 	1	3,50
4 ПАКЕТ - 2шт.			
1-1	Стойка правая 	1	2,98
1-2	Стойка левая 	1	2,98
1-3	Стойка средняя 	1	2,06
1-4	Переключатель средняя 	1	1,70
1-5	Переключатель нижняя 	1	1,70
1-6	Переключатель 	4	1,70
1-7	Диагональ верхняя 	1	1,87
1-8	Диагональ нижняя 	1	2,16
1-9	Полоса стойки проема двери 	2	2,0
1-10	Полоса переключателя средней 	1	0,81
1-11	Полоса переключателя 	1	1,67
1-12	Полоса правой стойки 	1	2,98
FR16	Кронштейн направляющий 	2	0,08
-	Засов 	1	0,91

маркировка	наименование	количество (шт)	длина (м)
5 ПАКЕТ - 2шт.			
1-11	Полоса перекладины 	1	1,67
2-1	Стойка правая 	1	2,98
2-2	Диагональ 	2	2,18
2-3	Стойка левая 	1	2,98
2-4	Полоса левой стойки 	1	2,98
FR16	Кронштейн направляющий 	4	0,08
-	Засов 	2	0,91
6 ПАКЕТ - 2шт.			
13	Прогон торцевой 	2	1,99
13-1	Прогон торцевой нижний 	8	1,99
7 ПАКЕТ - 2шт.			
14	Прогон торцевой верхний 	9	1,99
8 ПАКЕТ - 2шт.			
15	Диагональ боковая 	8	2,06
9 ПАКЕТ - 2шт.			
16	Диагональ верхняя 	6	2,09
10 ПАКЕТ - 1шт.			
1	Стойка боковая длинная 	2	3,73
2	Стойка боковая короткая 	2	3,69
7	Балка верхняя 	1	4,89
11 ПАКЕТ - 2шт.			
3-1	Стойка двери правая 	1	1,98
3-2	Стойка двери левая 	1	1,98
3-3	Перекладина двери 	3	0,75
3-4	Диагональ двери 	2	1,15

маркировка	наименование	количество (шт)	длина (м)
3-5	Полоса перекладины двери 	1	0,73
3-6	Стойка правая 	1	1,98
FR16	Кронштейн направляющий 	4	0,08
-	Засов 	2	0,65
12 ПАКЕТ - 1шт.			
К	Конек торцевой 	2	2,16
13 ПАКЕТ - 1шт.			
-	Уголок 	378	
-	Пластина 	12	
	шайба 6x32 	498	
	болт М6x14 	700	
	болт М6x20 	76	
	болт М10 	192	
	винт М6x10 	548	
	винт М6x16 	144	
	гайка М6 	1468	
	гайка М10 	192	
	крючок-вешалка 	14	
	петля дверная правая 	10	
	петля дверная левая 	6	
	проушина 	8	
	ручка скоба 	4	
	винт самонарезной 4,8x22 	378	
	винт самонарезной 4,8x19 	72	
	шайба 6 	880	







маркировка	наименование	количество (шт)	длина (м)
	шайба 10 	192	
	лента резиновая 	1	40 м
	уплотнитель торцевой 	1	10,6 м
	уплотнитель дверной 	1	40 м

КОМПЛЕКТАЦИЯ ДЕТАЛЬНАЯ «КАРКАС ВСТАВКА» (2,1 м)

1 ПАКЕТ - 1шт.













маркировка	наименование	количество (шт)	длина (м)
1	Стойка боковая длинная 	2	3,73
2	Стойка боковая короткая 	2	3,69
7	Балка верхняя 	1	4,89

2 ПАКЕТ - 1шт.

3	Стропило правое 	1	2,66
3-10	Стропило левое 	1	2,66
FR03	Стопа 	2	0,29
8	Подвеска центральная 	1	0,92
9	Подвеска боковая 	2	0,29
10	Подкос коньковой длинный 	2	0,99
11	Подкос коньковой короткий 	2	0,97
12	Подкос боковой 	2	1,10
19	Полоса жёсткости 	2	0,86
20	Полоса жёсткости 	2	0,54

3 ПАКЕТ - 1шт.

FR02	Прогон основной 	7	2,08
FR02-3	Прогон основной нижний 	2	2,08

маркировка	наименование	количество (шт)	длина (м)
4 ПАКЕТ - 1шт.			
FR02	Прогон основной 	10	2,08
5 ПАКЕТ - 1шт.			
К-1	Конек основной 	1	2,22
6 ПАКЕТ - 1шт.			
-	Пластина 	4	
	шайба 6x32 	42	
	болт М6х14 	60	
	болт М6х20 	42	
	болт М10 	64	
	винт М6х16 	44	
	гайка М6 	146	
	гайка М10 	64	
	винт самонарезной 4,8х19 	22	
	шайба 6 	138	
	шайба 10 	64	

ГАРАНТИЙНЫЕ ОБЯЗАТЕЛЬСТВА

1. Предприятие-изготовитель несет ответственность за полноту комплектации каркаса теплицы.
2. Предприятие-изготовитель несет ответственность за собираемость теплицы в соответствии с инструкцией.
3. Предприятие-изготовитель несет ответственность за прочность теплицы при указанных величинах внешних атмосферных воздействий.
4. Срок предъявления претензий — 12 месяцев со дня покупки.

Условия гарантийных обязательств

Гарантийные обязательства не распространяются на случаи:

1. Установка теплицы с нарушением требований инструкции.
2. Нарушение правил эксплуатации.
3. Использование теплицы не по назначению.
4. Наводнения, ураганы, другие стихийные бедствия.

Предприятие - изготовитель: ООО «Воля»
141983, г. Дубна Московской области, пер. Северный д.8.
Предприятие - изготовитель несет ответственность
за качество продукции в соответствии с ГК РФ.

Предприятие оставляет за собой право на внесение изменений в конструкцию теплицы.

ПРАВИЛА ЭКСПЛУАТАЦИИ



Не допускается установка теплицы без закрепления на грунте из-за большой парусности теплицы и возможности уноса ветром незакрепленной теплицы.

Теплица должна обслуживаться в зимний период. Теплица обладает прочностью под действием снеговых нагрузок значительно большей, чем требуется для теплиц, но меньшей для некоторых снеговых районов в сравнении с общестроительными нормами. По результатам прочностных испытаний выявлены пределы прочности каркаса теплицы: разрушающая снеговая нагрузка 240 кг/м², допустимая нагрузка (с коэффициентом безопасности 1,4) – 180 кг/м². Такая прочность достаточна для большинства районов России. Если теплица не отапливается зимой, или предполагается использование теплицы в качестве неотапливаемого укрытия, навеса, склада и т.п., то необходимо контролировать снеговую шапку (сдвигать снег вниз с помощью деревянного или пластмассового скребка, установленного на шесте). Для этих вариантов эксплуатации возможна поставка усиленных каркасов с уменьшенным интервалом между силовыми дугами под заданную заказчиком снеговую нагрузку.

Следует не допускать повреждений каркаса, а если это произошло, то проводить своевременный ремонт.

Очистка и мытьё поликарбонатных листов.

1. Ополосните лист тёплой водой.
2. Промойте лист раствором мягкого мыла или бытовым моющим средством и тёплой водой, используя мягкую тряпку или губку для удаления грязи.
3. Ополосните холодной водой и просушите мягким тряпьем для удаления воды.



Никогда не используйте для чистки поликарбонатных листов абразивы или высокощелочные чистящие составы. Сухая протирка поверхности повредит защитный слой покрытия и сократит срок его годности. Никогда не трите поверхность поликарбонатных листов при помощи щеток, металлизированной ткани или другими абразивными материалами.



При дезинфекции теплицы от возбудителей грибковых и бактериальных болезней не применять «серные шашки» во избежание коррозии (почернения) каркаса.

ИНСТРУКЦИЯ ПО УСТАНОВКЕ ТЕПЛИЦЫ «ФЕРМЕР»

Введение

- Каркас собирается из профильных нумерованных деталей. Средние полки профиля обращены к покрытию.
- Индексы:
 - - точка указывает места установки углов или болтов М6х20 (в зависимости от этапа)
 - - квадрат показывает места установки самонарезных винтов 4,8х19 с использованием шайб 6х32
 - △ - треугольник показывает места установки самонарезных винтов 4,8х19 с использованием полискрепа
- Терминология:

Левая сторона - слева при нахождении снаружи теплицы, перед дверьми.

Правая сторона - справа при нахождении снаружи теплицы, перед дверьми.
- Сборка теплицы осуществляется с помощью болтов М6, гаек, шайб, саморезов и др. Стыки выполняются наложением деталей и скреплением по отверстиям. Болты, гайки и шайбы устанавливать по всем местам, указанным в инструкции.
- Сборка теплицы представлена поэтапно. На рисунках узлов не показаны гайки с шайбами, которые устанавливаются с внутренней стороны профиля.
- При сборке будьте аккуратны, чтобы не повредить детали, т.к. до окончательной сборки они не имеют достаточной жёсткости.

Используйте дополнительные инструменты для сборки:

 - гаечный ключ 10;
 - шуруповерт;
 - дрель со сверлом Ø 6,5;
 - стремянка высотой 3м;
 - электролобзик;
 - нож.



В некоторых деталях остаются свободные отверстия, являющиеся следствием однотипности деталей.



Не нарушайте инструкцию! Не устанавливайте болты с гайками без шайб, - это ведет к снижению прочности каркаса!

ПОРЯДОК СБОРКИ

Этап	Наименование	стр.
1	Сборка торцевой стенки	14-15
2	Установка прогонов на торцевую стенку	16-17
3	Сборка силовой стяжки	18-19
4	Сборка торцевой секции:	20
5	Установка уклонов продольной жёсткости на торцевую секцию.	21
6	Наращивание длины каркаса вставками	25-27
7-9	Сборка дверей и ворот	23-25
10	Установка дверей и ворот	28
11	Раскрой покрытия	29
12	Установка покрытия на торцах	30-31
13	Установка продольного покрытия	32-33



В процессе сборки будьте внимательны! Детали имеют острые углы. Остерегайтесь порезов! Работы проводить в защитных перчатках.

1

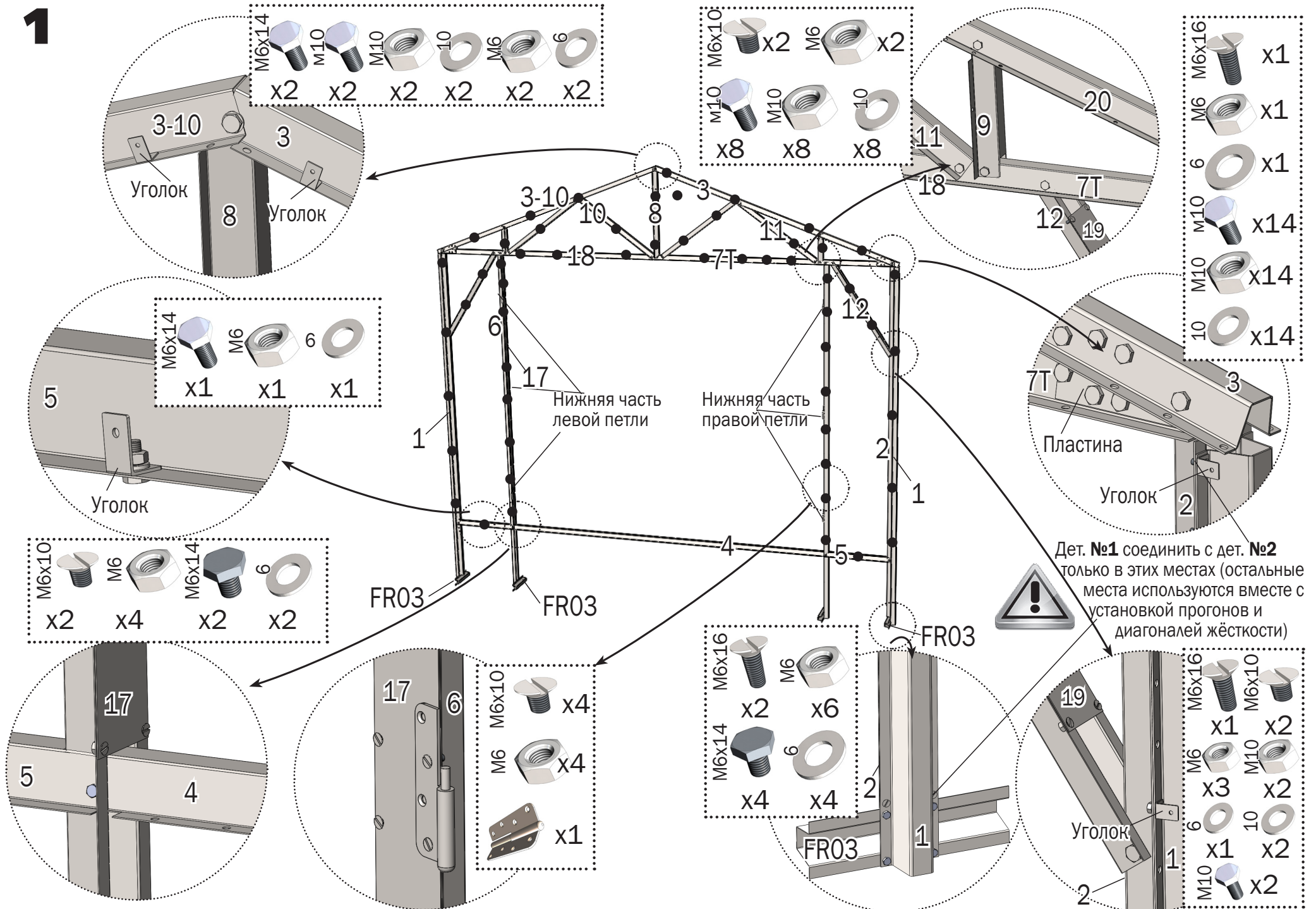

2

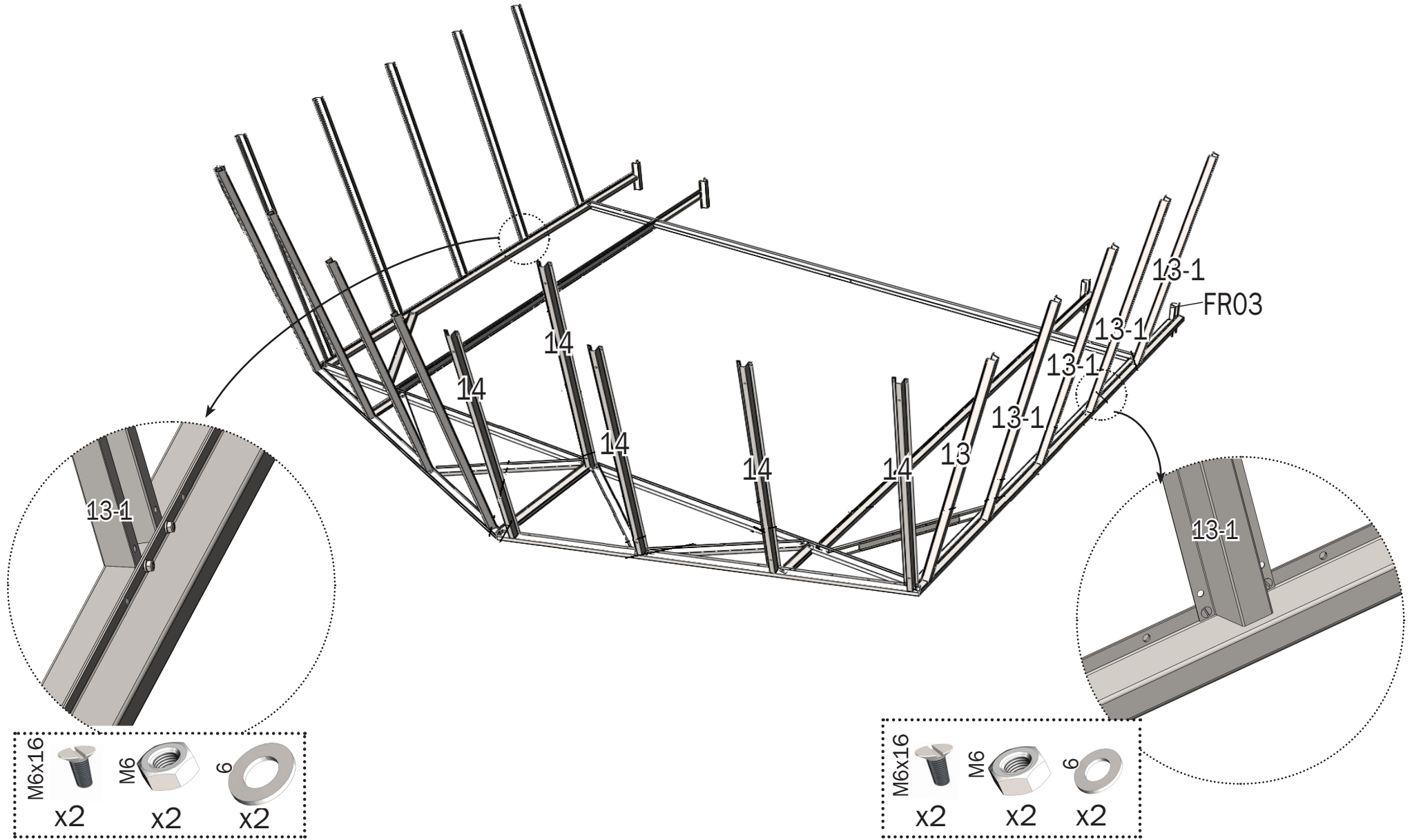

3

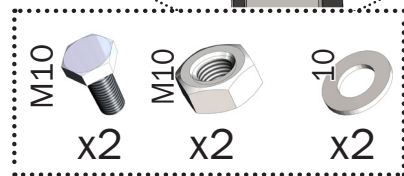
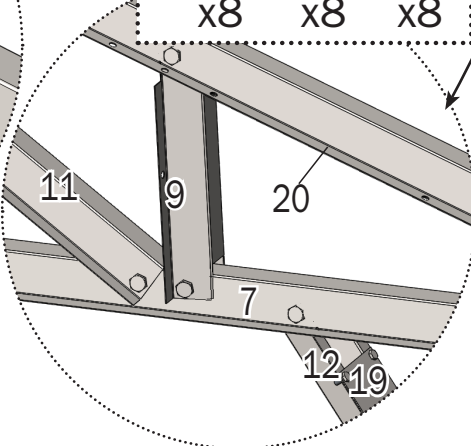
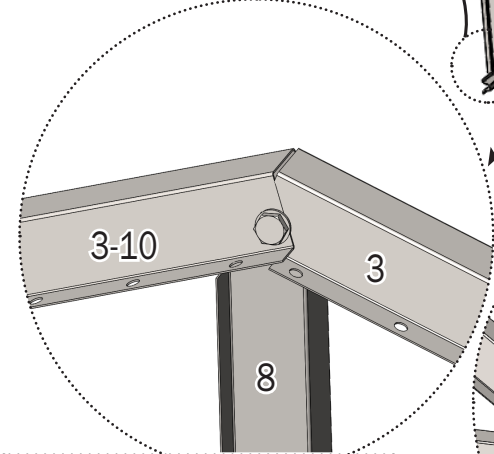
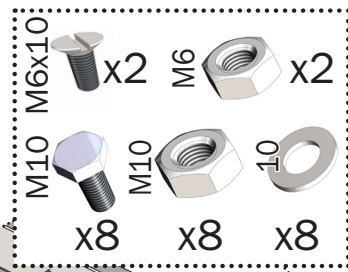
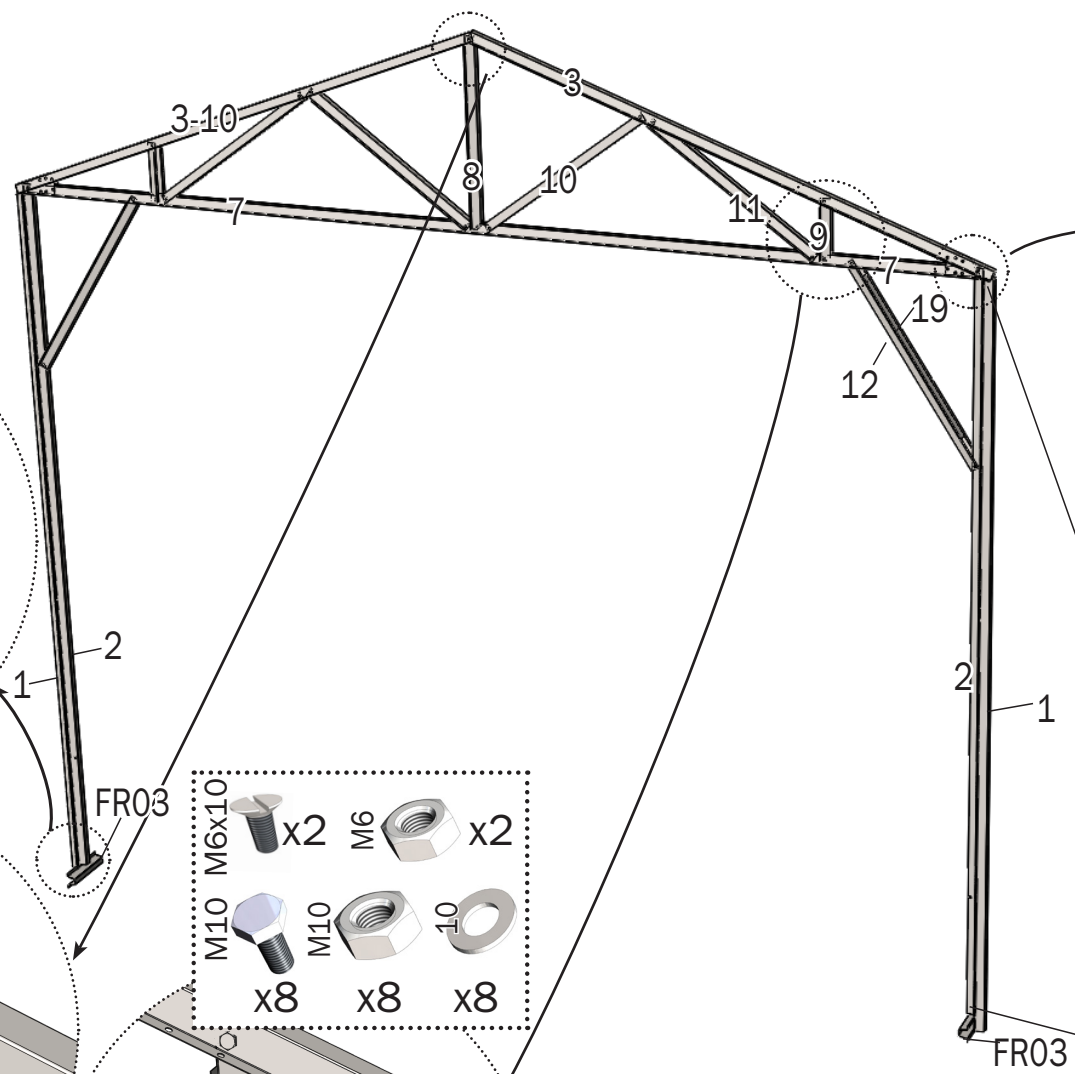
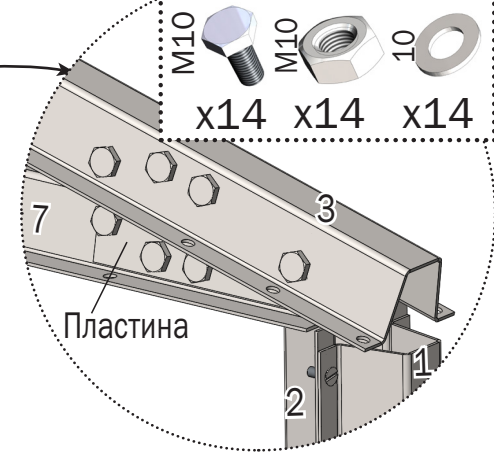
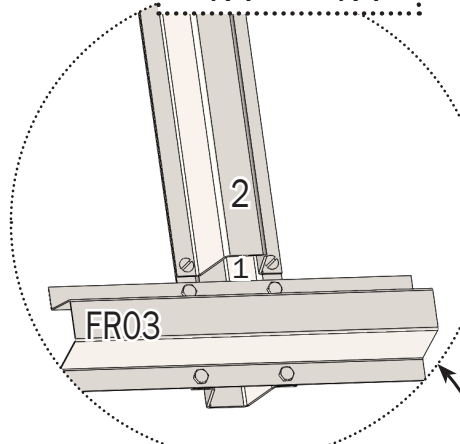
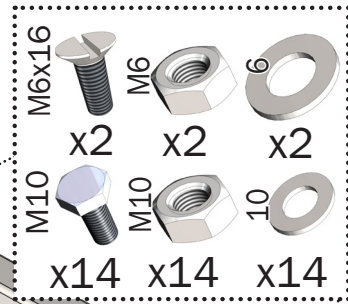
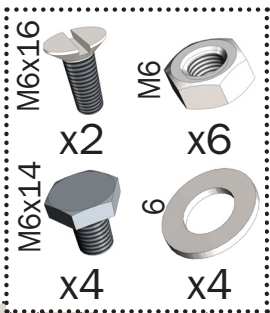

Дет. **1** соединить с деталью **2** только в этих местах (остальные использовать вместе с установкой прогонов).

4

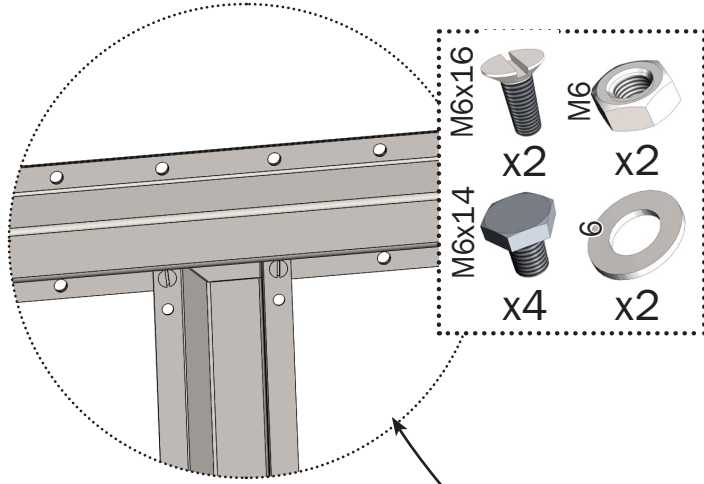

- M6x16 x2
- M6 x2
- M6x14 x4
- 6 x2

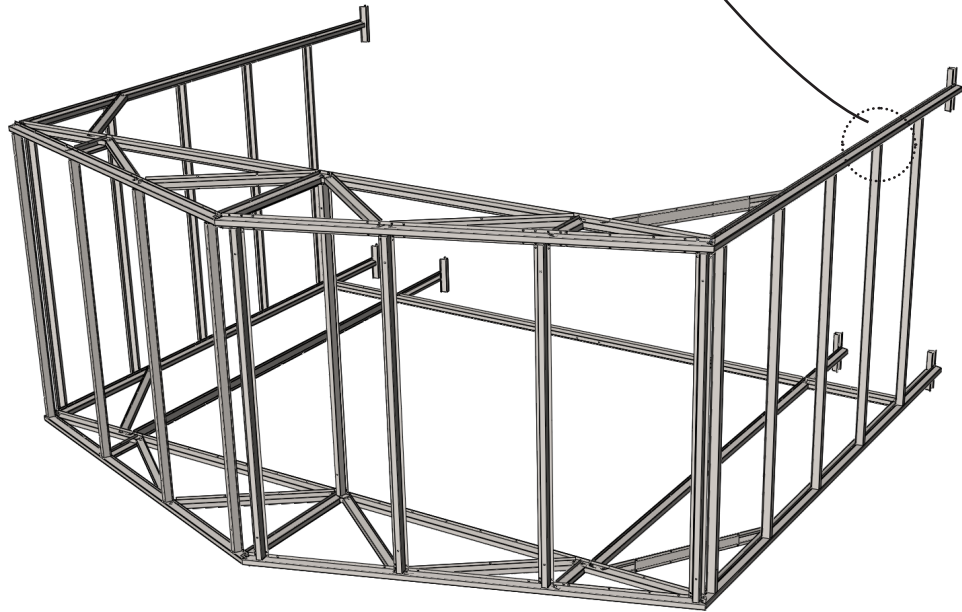

5

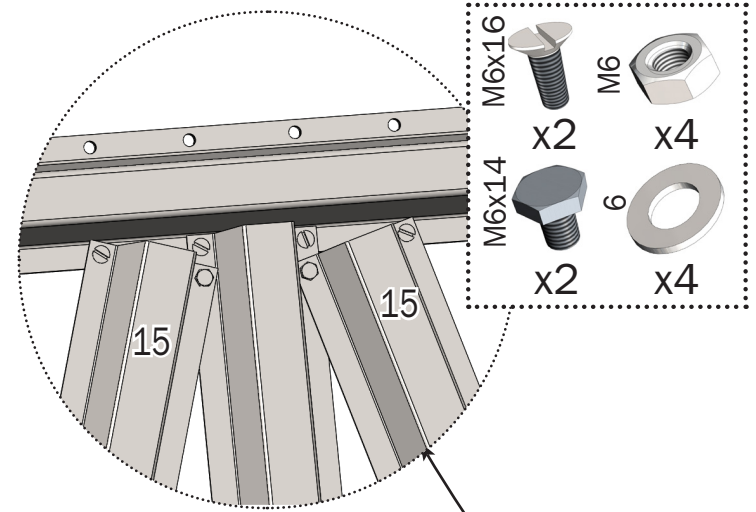

- M6x16 x2
- M6 x4
- M6x14 x2
- 6 x4

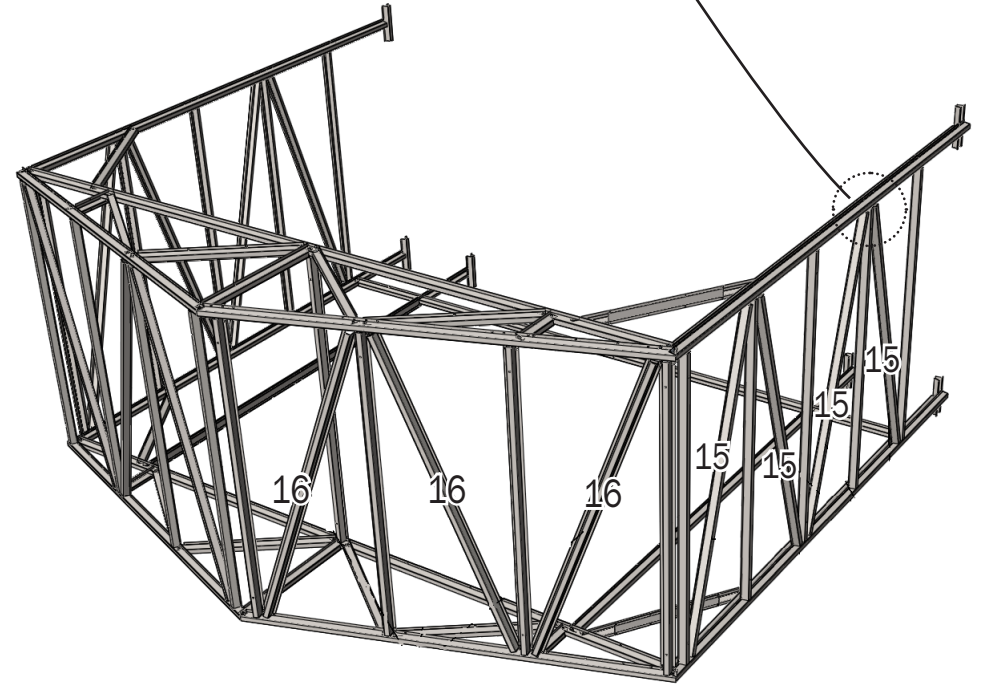

6

СХЕМА УСТАНОВКИ В ГРУНТ

L - длина теплицы по центральным осям стоек
 N - количество вставок

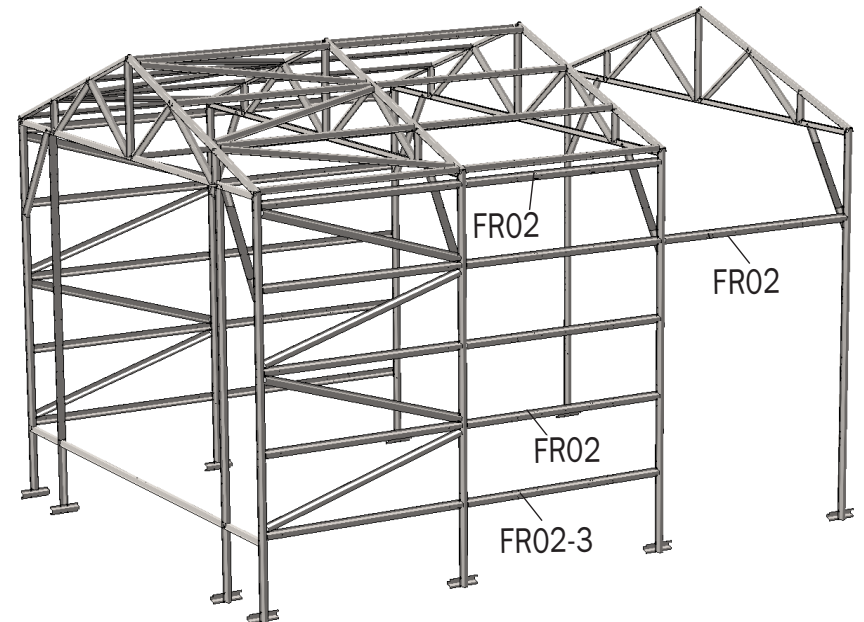
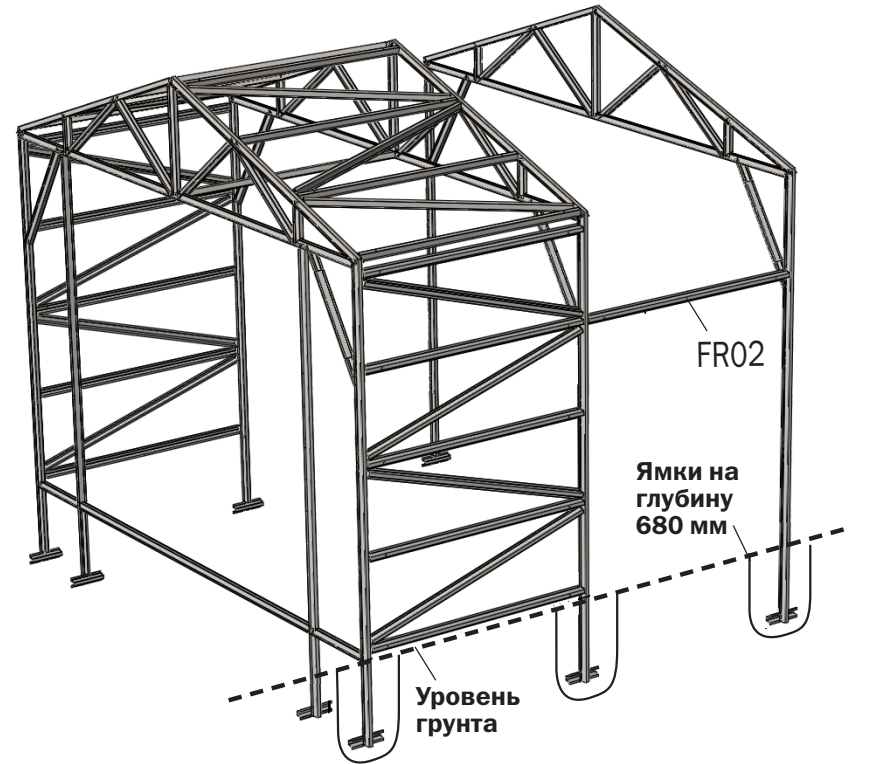
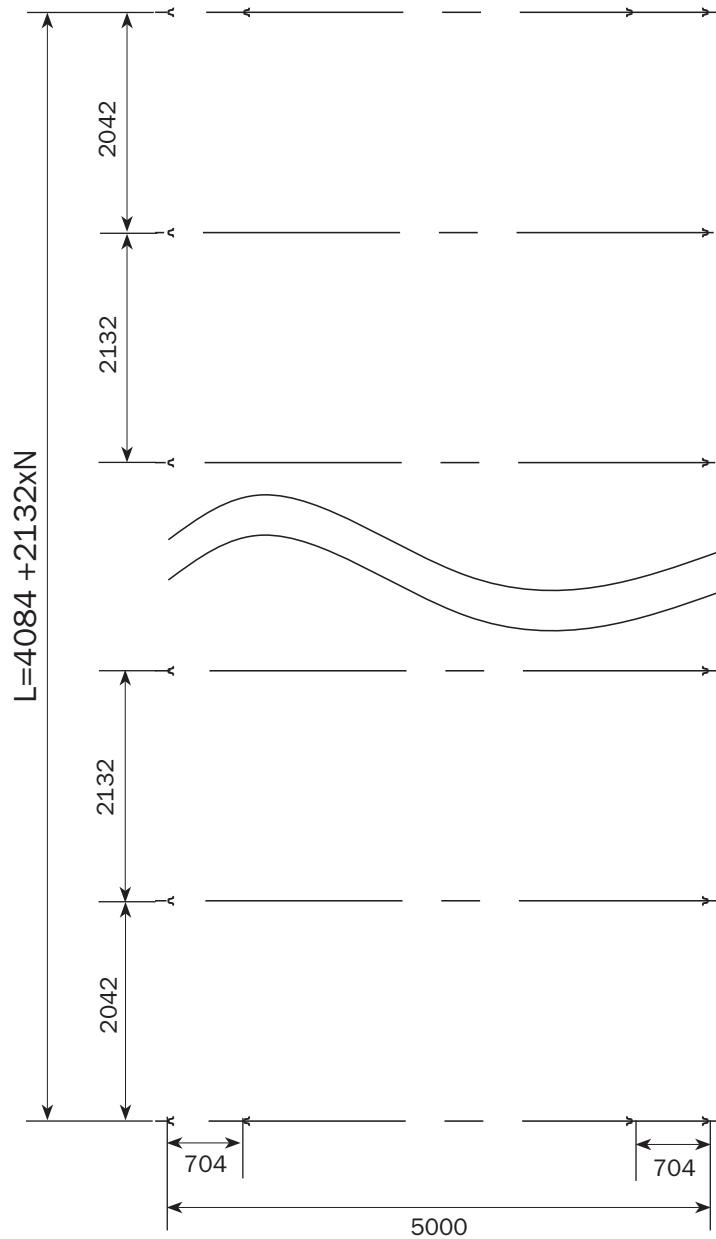

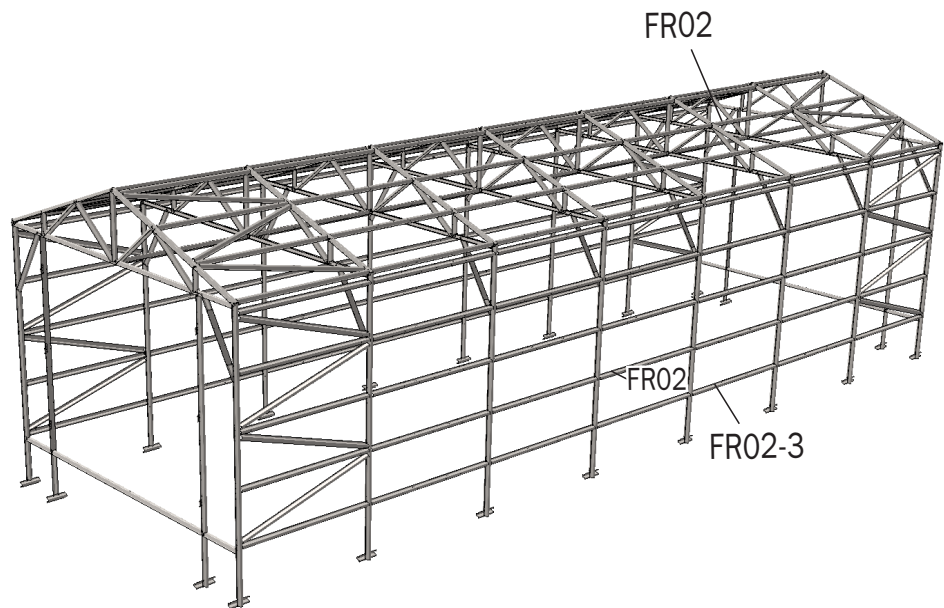

7

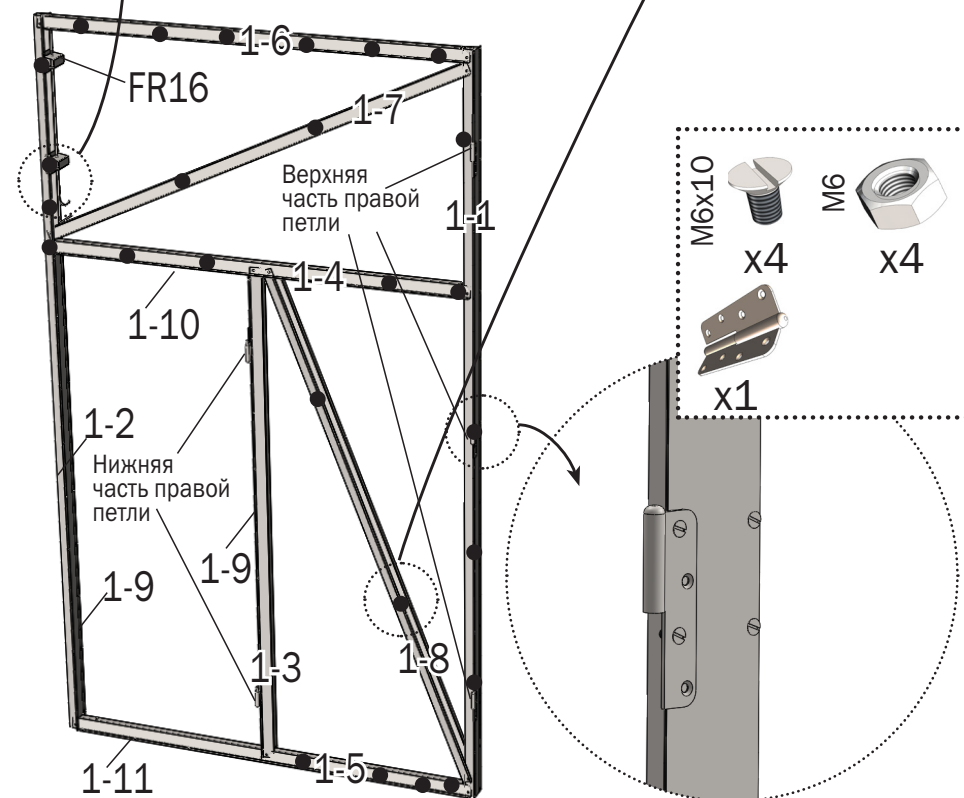
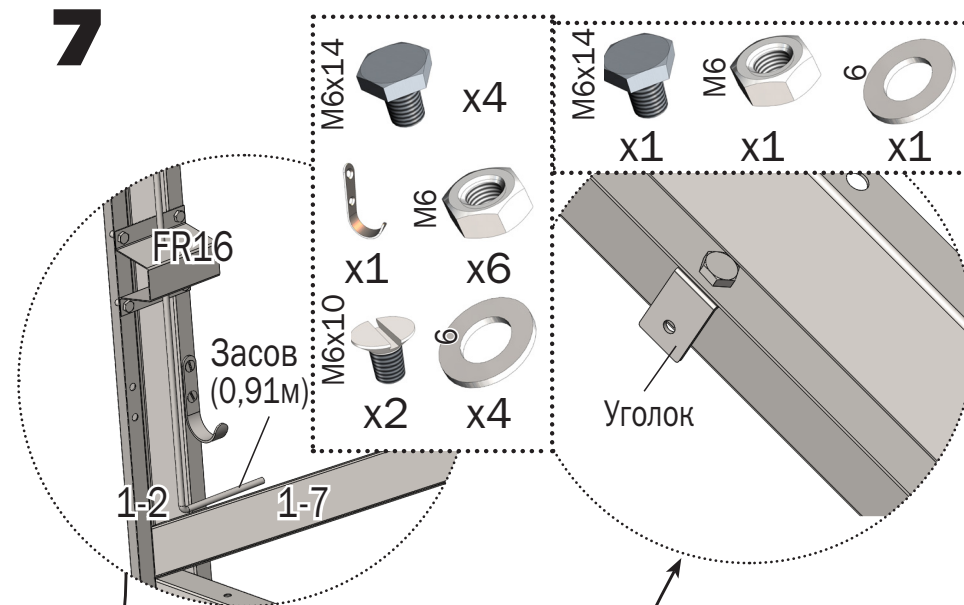

8

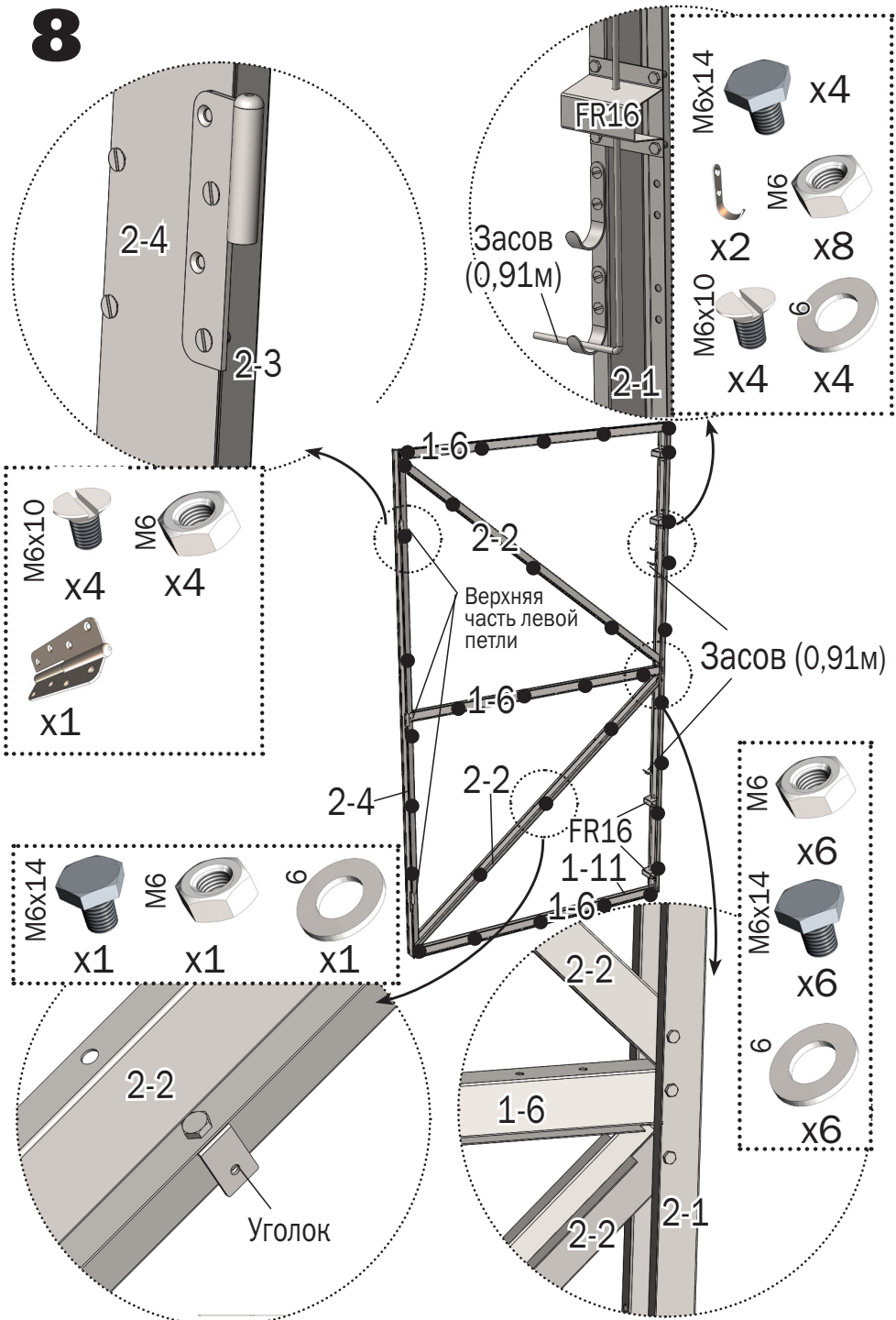

9

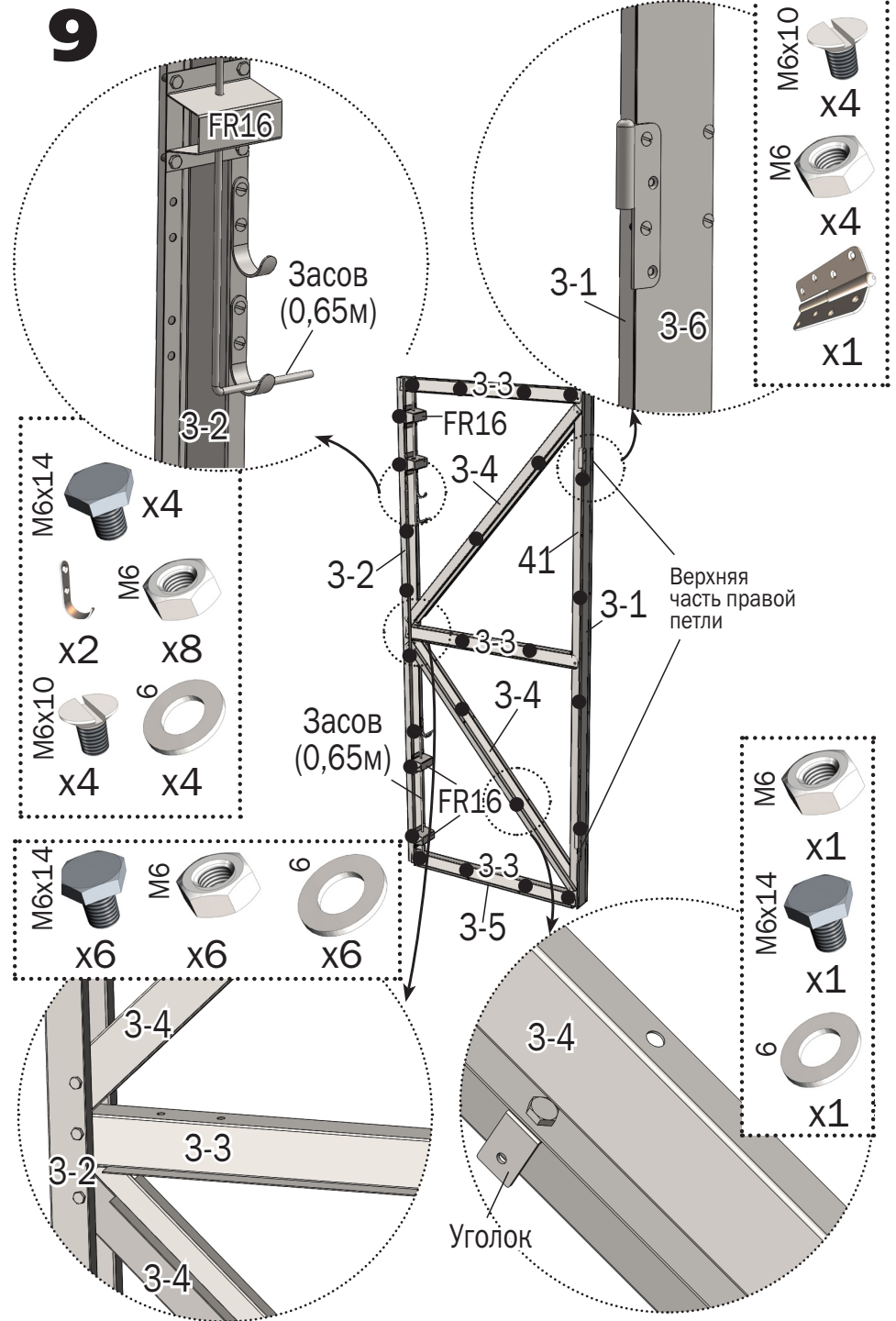

10

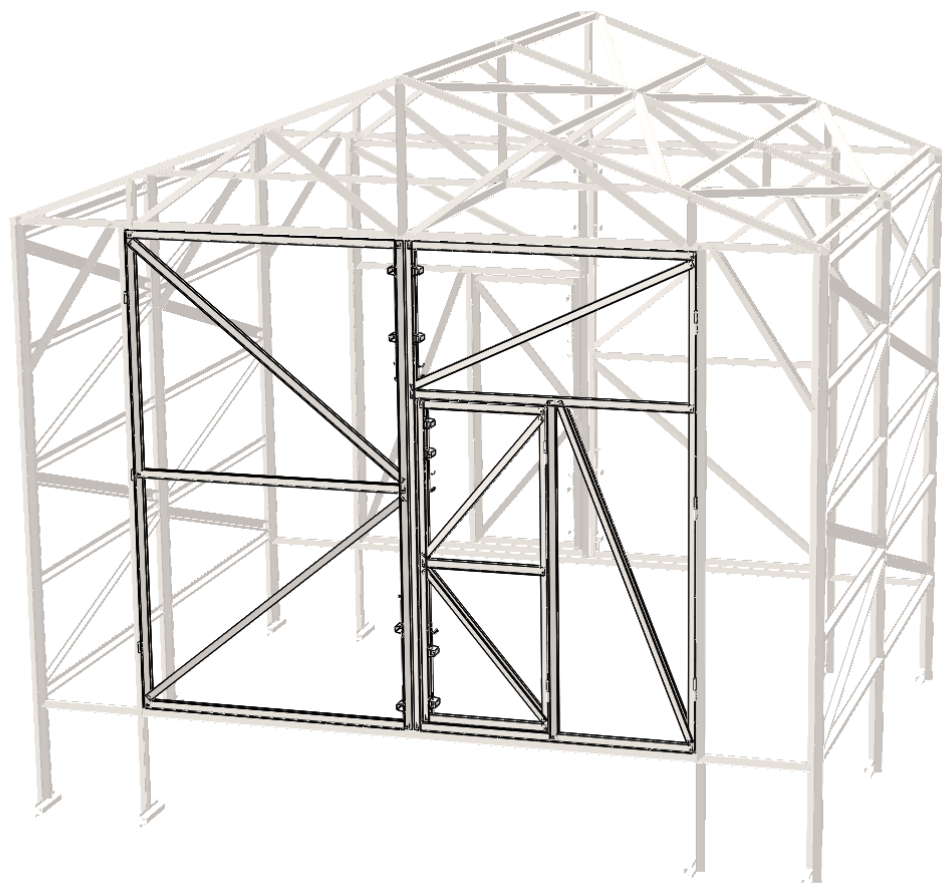

11

Поликарбонат сотовый 4 листа
12000x2100x6
(в основной комплект не входит)

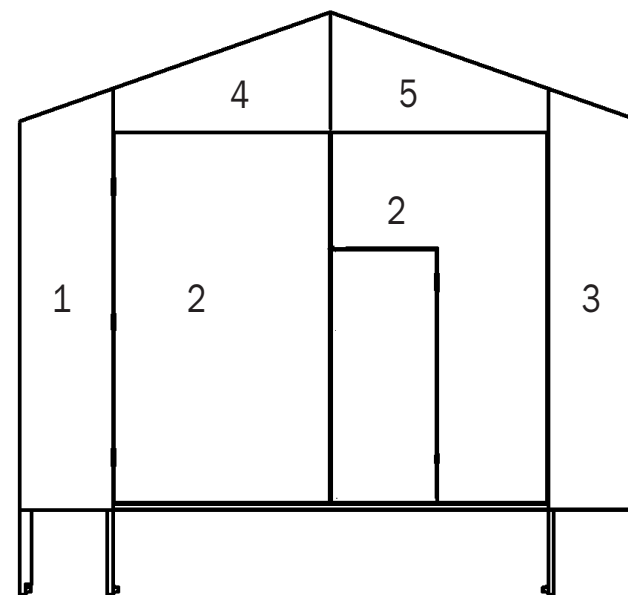

боковые стены и кровля - 2 листа

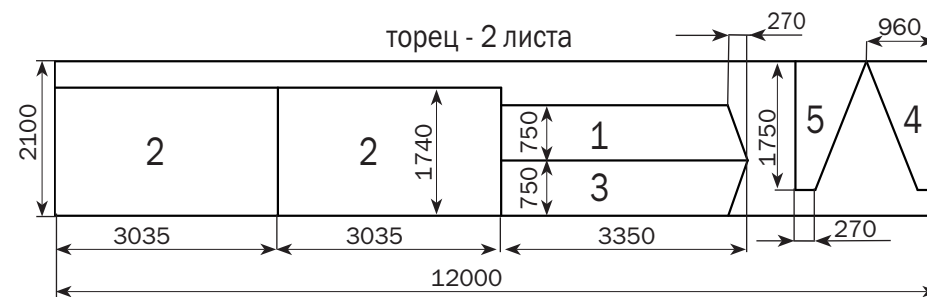

12

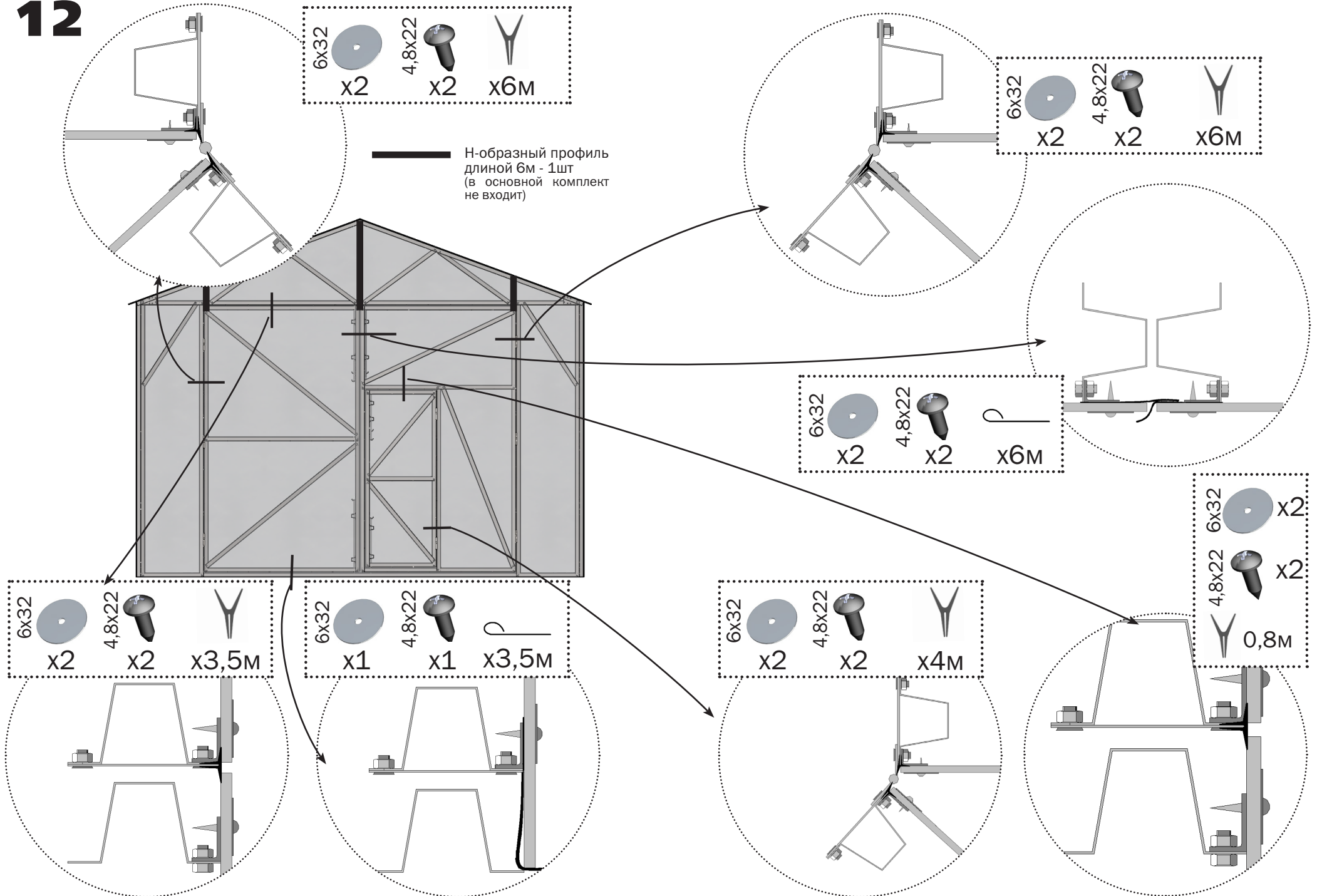

13

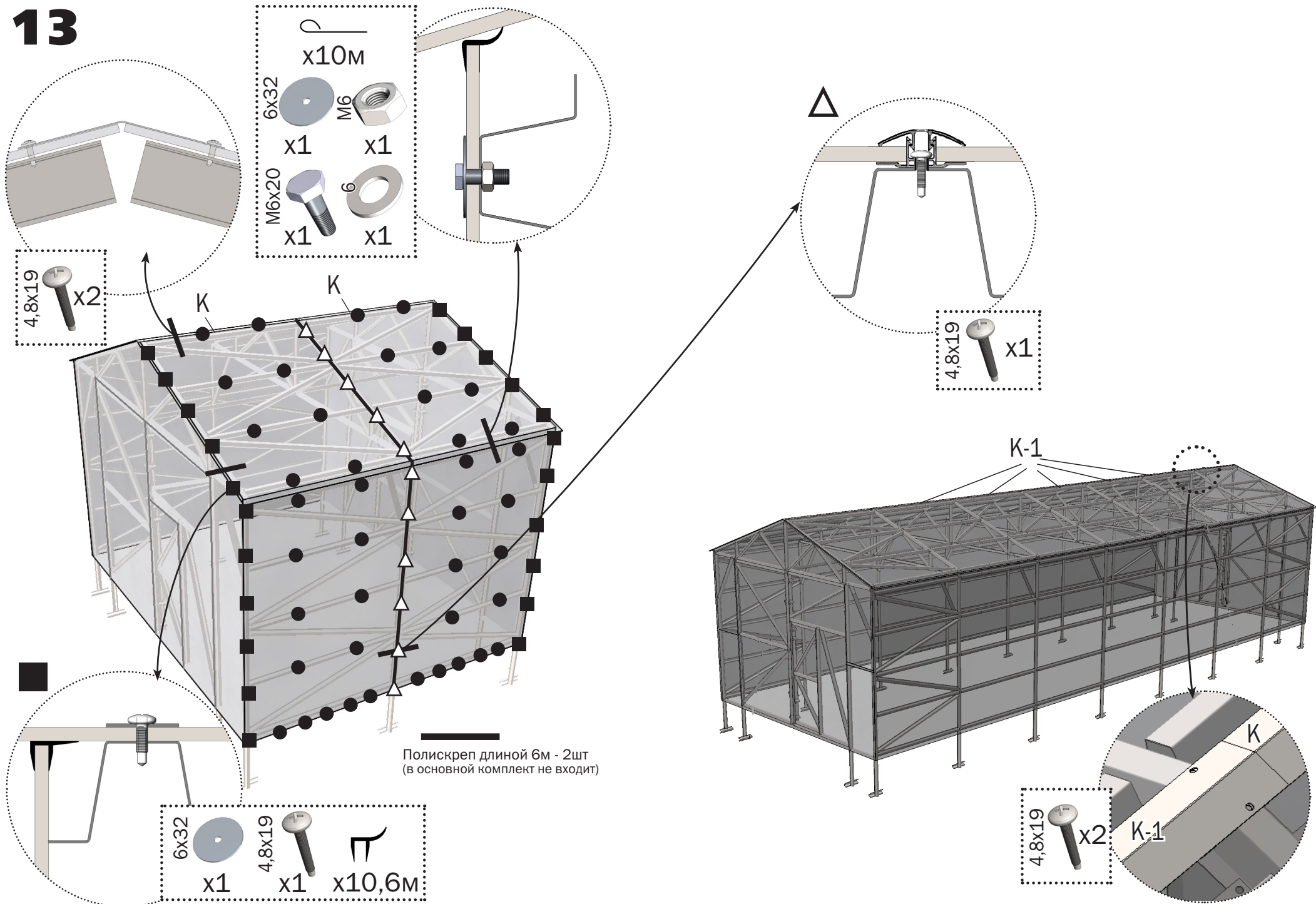

Полискреп длиной 6м - 2шт
(в основной комплект не входит)



Предприятие-изготовитель:
ООО «Воля», г. Дубна Московской области.
тел/факс: 8 (495) 598-59-90
www.teplicity.ru
e-mail: info@teplicity.ru

Данное руководство не может быть воспроизведено в любой форме целиком или частично без письменного разрешения компании «Воля»

RU